

Jeep®



UTILITY

TRANSPORT

COVERAGE

Jeep® Traveler Tandem Stroller Instruction Sheet

Hoja de Instrucciones para la carriola acoplada
para viajeros Jeep®

Mode d'emploi pour poussette tandem de voyage
de Jeep®

WARNING

Avoid serious injury from falling or sliding out. Always use Restraint System. Your child's safety depends on you. Proper stroller use cannot be assured unless you follow these instructions. **DO NOT USE STROLLER UNTIL YOU READ AND UNDERSTAND THESE INSTRUCTIONS.**

IMPORTANT SAFETY INFORMATION:

How to Keep Your Child Safe While Using this Stroller

- **Adult Assembly Required.**
- **NEVER LEAVE YOUR CHILD UNATTENDED WHILE IN STROLLER.** Accidents can happen quickly while your back is turned. You must always keep your child in view while your child is in the stroller, even when sleeping. Do not use this product as a bed. Your child may become tangled in straps or pads and suffocate.
- **Always use restraint system to keep child from standing up or falling out of the stroller.** Do not use product without full 5 point harness restraint. Removing the shoulder straps will not adequately restrain child.
- **Always place the child in the front seat before placing another in the back seat.** When removing children, always remove the child in the back seat first before removing the child in the front. Failure to do so may cause the stroller to become unstable and tip.
- **Always lock the stroller open before allowing your child in or near the stroller.** This prevents injuries caused by stroller collapsing.
- **Only use this stroller with children who weigh less than 40 lbs. (18.14 kg) or are less than 40" (1 meter) tall, per seat.** This stroller can hold a maximum of 80 lbs (36.28 kg.) dual occupancy, and use by larger children may cause it to tip.
- **Use this stroller in the reclined position until child can sit up unassisted.**
- **Always set the wheel brakes when stroller is not moving, especially on an incline.** This prevents the stroller from rolling away.
- **Always fasten the canopy onto the seat back when using the stroller in the reclined position.**

What to Avoid While Using this Stroller

- **Always balance the weight of the stroller evenly.** To prevent the stroller from becoming unstable or tipping:
 - Do not place parcels or accessory items on the stroller canopy, seat, or over the handle.
 - Do not put more than 10 lbs. (4.54 kg) in the basket.
 - Do not allow children to play with or hang onto the stroller.
 - Do not put more than 3 lbs. (1.36 kg) in each cargo bag.
- **Never use this stroller on stairways or escalators.**
- **DO NOT lift by tray or toys.**
- **Make sure children are clear of any moving parts** if you adjust the stroller, otherwise they may be injured.

- **THIS IS NOT AN EXERCISE STROLLER!** Do not use this product while running, jogging, in-line skating or participating in other athletic activities.
- **DO NOT put child in basket.**
- **Take care when folding and unfolding to prevent finger pinching.**
- Product may become unstable if a parcel bag, other than the one recommended by the manufacturer is used.
- **DO NOT** allow children to climb into stroller unassisted. Stroller may tip over and injure child.
- Only use replacement parts supplied by the manufacturer.

How to Use this Stroller with Your Infant Car Seat

• AVOID SERIOUS INJURY FROM FALLS:

- This product is only to be used with certain Infant Car Seats. See below for list of compatible Infant Car Seats.
- When using this product with your Infant Car Seat, infant must always be secured in the car seat with the car seats harness.
- To ensure your Infant Car Seat is properly installed on the stroller, make sure it is:
 - Facing the person pushing the stroller.
 - Tightly secured to the stroller with the red restraint straps.
 - If at any time your Infant Car Seat does not secure properly to the stroller, or if you have questions about assembly or use of the stroller, **Do Not** use this product. **Call Kolcraft at 1-800-453-7673.**
- Make sure the stroller is fully unfolded and securely latched before attaching your Infant Car Seat. This prevents finger pinching and injuries caused by stroller collapsing.
- **Only transport infants that are within the size and weight limitations of your Infant Car Seat, as described in the instruction manual provided by the Infant Car Seat manufacturer.**

• THE FOLLOWING INFANT CAR SEATS CAN BE USED IN THIS STROLLER'S REAR SEAT:

- | | | |
|--------------------------|--------------------------|----------------------------|
| •Baby Trend® EZ Flex-Loc | •Chicco® KeyFit 30 | •Graco® SnugRide® 35 |
| •Baby Trend® Flex-Loc | •Combi® Shuttle 33 | •Peg Pèrego® Primo Viaggio |
| •Baby Trend® Latch-Loc | •Graco® Safe Seat | •Safety 1st® onBoard™ 35 |
| •Britax® Chaperone | •Graco® SnugRide® Infant | |
| •Chicco® KeyFit | •Graco® SnugRide® 32 | |

- **If your Infant Car Seat is not one of the models listed above, DO NOT use your infant car seat in the rear seat of this stroller. Other Infant Car Seat models will not fit properly and may result in serious injury to your child.**

Baby Trend®, Britax®, Chicco®, Combi®, Graco®, PegPèrego® and Safety 1st® are trademarks of their respective owners. They are not associated with Kolcraft Enterprises, Inc. and no approval by them is to be implied.

ADVERTENCIA

Evite daños serios causados por caídas o al deslizarse del asiento. Siempre use el sistema de cinturones. La seguridad de su hijo/a depende de usted. No se puede asegurar un uso apropiado de la carriola a menos que usted siga estas instrucciones. **NO USE LA CARRIOLA HASTA QUE USTED HAYA LEIDO Y COMPRENDIDO ESTAS INSTRUCCIONES.**

INFORMACIÓN IMPORTANTE DE SEGURIDAD:

Cómo mantener a su hijo seguro mientras utiliza ésta carriola

- **Ensamblado por un adulto es necesario.**
- **NUNCA DEJE A SU NIÑO SOLO EN LA CARRIOLA.** Pueden ocurrir accidentes repentinamente mientras usted se encuentra de espaldas. Debe mantener a su niño siempre a la vista mientras esté en la carriola, incluso esté durmiendo. No utilice este producto como cama. Su niño pudiera quedar atrapado entre las correas o sofocarse con los colchoncitos.
- **Siempre use el sistema de sujeción para evitar que su niño se pare en la carriola o se caiga.** No utilice el producto sin un arnés de sujeción de 5 puntos. Si remueve los ajustes de los hombros, el niño no estará adecuadamente sujeto.
- **Siempre ponga el niño en el asiento delantero antes de colocar otro niño en el asiento trasero.** Cuando saque los niños, comience siempre por el niño que se encuentra en el asiento trasero antes de quitar el que se encuentra en el asiento delantero. De otra manera la carriola es inestable y podría voltearse si usted saca los niños en el orden equivocado.
- **Siempre asegure la carriola en posición desplegada antes de permitir que su niño se acerque a ella o se monte en ella.** Esto evitará que se cierre súbitamente y cause lesión al niño.
- **El uso de esta carriola es sólo para niños que pesen menos de 18,14 kg (40 libras) o midan menos de 40" (1 metro) por asiento.** La carriola puede sostener un peso máximo de 36,28 kg (80 libras) con dos ocupantes y se puede voltear al ser usada por niños más pesados.
- **Use esta carriola en la posición reclinable hasta que el niño pueda sentarse sin ayuda.**
- **Siempre ponga el freno de las ruedas cuando la carriola no esté en movimiento, especialmente cuando está en una superficie inclinada.** Esto evitará que la carriola ruede accidentalmente.
- **Abroche siempre el sombrilla en la parte posterior del asiento cuando use la carriola en la posición reclinada.**

Qué debe evitar mientras utiliza ésta carriola

- **Siempre mantenga el peso de la carriola repartido por igual.** Para evitar que la carriola esté inestable o se voltee:
 - No coloque paquetes ni accesorios sobre la sombrilla, los asientos o la manija.
 - No ponga objetos que pesen más de 4,54 kg (10 libras) en la canasta.
 - No permita que los niños jueguen con la carriola o se cuelguen de ella.
 - **Cuando use este producto sólo con un niño, use sólo el asiento o adaptador de automóvil en la posición frontal.**

- **Nunca utilice esta carriola en escaleras o escaleras automáticas.**
- **No levante la carriola por las barras frontales.**
- Si necesitara ajustar la carriola, asegúrese de que los niños no estén en contacto con las piezas móviles, de lo contrario podrían lesionarse.
- **¡Esta carriola no está diseñada para hacer ejercicio!** No debe ser utilizada para correr, trotar, patinar o participar en otras actividades atléticas.
- **No ponga su niño en la canasta.**
- **Tome cuidado cuando este doblando o desdoblando para prevenir pellizcos a los dedos.**
- El producto puede hacerse inestable si una bolsa de paquete, otra de la que es recomendada por el fabricante es usada.
- **No permita que el niño se suba por sí solo en la carriola.** La carriola se puede voltear y el niño puede lesionarse.
- Use únicamente piezas de reemplazo del fabricante.

Cómo utilizar esta carriola con el asiento infantil para auto

- **EVITE DAÑOS SERIOS CAUSADOS POR CAÍDAS O AL DESLIZARSE DEL ASIENTO:**
 - Este producto es para ser usado solamente con ciertos asientos infantiles. Vea la lista de los Asientos de Automóvil para Niños compatibles abajo.
 - Para usar este producto con su asiento infantil para auto, el niño siempre debe estar asegurado en el asiento con los cinturones de seguridad.
- Para asegurarse que el asiento infantil de auto este bien instalado en la carriola asegure que:
 - Se encuentre de frente a la persona empujando la carriola.
 - Este apretado a asegurado a la carriola con los cinturones rojos de seguridad.
 - Si su asiento infantil no se encuentra bien asegurado a la base o si tiene alguna duda sobre el ensamblaje o uso del portaasientos, **NO USE ESTE PRODUCTO.** Llame a Kolcraft al 1-800-453-7673.
- Asegúrese de que la carriola esté completamente desplegada y asegurada con pasadores antes de anexar el Asiento de Niños para Automóviles. Esto previene las lesiones y pellizcos en los dedos ocasionados al colapsar la carriola.
- **Transporte únicamente niños del tamaño y peso límite especificados en su asiento infantil, como se describe en el manual de instrucciones de su fabricante.**
- **LOS SIGUIENTES ASIENTOS DE NIÑOS PARA AUTOMÓVILES PUEDEN UTILIZARSE EN ESTE ASIENTO POSTERIOR DE LA CARRIOLA:**

•Baby Trend® EZ Flex-Loc	•Chicco® KeyFit 30	•Graco® SnugRide® 35
•Baby Trend® Flex-Loc	•Combi® Shuttle 33	•Peg Pérego® Primo Viaggio
•Baby Trend® Latch-Loc	•Graco® Safe Seat	•Safety 1st® onBoard™ 35
•Britax® Chaperone	•Graco® SnugRide® Infant	
•Chicco® KeyFit	•Graco® SnugRide® 32	
- Si su asiento infantil para auto no es ninguno de los modelos anteriores, no use este asiento infantil para auto en esta carriola. Otros modelos de asientos de auto no se ajustarán correctamente y pueden causar lesiones graves a su niño.

Baby Trend®, Britax®, Chicco®, Combi®, Graco®, PegPerego® y Safety 1st® son marcas registradas de sus respectivos dueños. No están asociados con Kolcraft Enterprises, Inc. y no existe ninguna aprobación implícita.

MISE EN GARDE

Pour éviter que l'enfant ne se blesse grièvement en tombant ou en glissant, toujours utiliser la ceinture de sécurité. La sécurité de votre enfant dépend de vous. Suivez ces instructions afin d'utiliser la poussette convenablement. **N'UTILISER LA POUSSETTE QU'APRES AVOIR LU ET COMPRIS CES INSTRUCTIONS.**

INFORMATIONS IMPORTANTES SUR LA SÉCURITÉ :

Comment garantir la sécurité de votre enfant avec cette poussette

- **Doit être assemblé par un adulte.**
- **NE JAMAIS LAISSER UN ENFANT SANS SURVEILLANCE DANS LA POUSSETTE.**
Les accidents arrivent vite lorsque vous avez le dos tourné. Garder toujours l'enfant à portée de vue lorsqu'il se trouve dans la poussette, même s'il dort. Ne pas utiliser ce produit comm un lit. L'enfant risque de s'asphyxier avec les coussins et de s'étrangler avec les attaches.
- **Toujours attacher l'enfant pour éviter qu'il ne se lève et ne tombe de la poussette.** N'utilisez pas ce produit sans le Harnais Complet de Maintien cinq points. Le fait de retirer les courroies d'épaules ne servira pas à maintenir suffisamment l'enfant.
- **Toujours commencer par installer un des enfants sur le siège avant, puis l'autre sur le siège arrière.** Quand vous faites descendre les enfants de la poussette, commencez par celui installé à l'arrière puis celui installé à l'avant. Faute de respecter ces consignes, vous risquez de déséquilibrer et de faire basculer la poussette.
- **Toujours s'assurer de la stabilité de la poussette avant d'autoriser l'enfant à y monter ou à en descendre.** Cela évitera à la poussette de basculer et de tomber, et de blesser l'enfant.
- **N'utilisez cette poussette qu'avec des enfants pesant moins de 18,1 kg (40 livres) ou mesurant moins de 40 pouces (1 mètre) par siège.** Cette poussette peut supporter un poids maximum de 36,28 kg (70 livres) réparti sur deux sièges. Si la poussette est utilisée par des enfants plus lourds, il est possible qu'elle bascule.
- **N'utiliser cette poussette que quand l'enfant sait rester assis sans qu'on l'aide ou ne l'utiliser qu'en position inclinée.**
- **Toujours verrouiller les roues lorsque la poussette est immobilisée, particulièrement lorsqu'elle se trouve en pente.** Cela évitera de perdre le contrôle de la poussette.
- **Toujours attacher la capote au dos du siège lorsque la poussette est utilisée en position inclinée.**

Que faut-il éviter avec cette poussette

- **Toujours équilibrer le poids de la poussette de façon égale.** Pour éviter qu la poussette ne devienne instable ou ne bascule:
 - **Ne pas** placer de paquets ou autre chose de ce genre sur la capote, le siège ou autour de la poignée de la poussette.
 - Ne pas mettre plus de 4,54 kg (soit 10 livres) dans le panier.
 - **Ne pas** permettre aux enfants de jouer avec la poussette ou de se suspendre à la poignée.
 - **Lorsque vous utilisez cet article avec un seul enfant, utilisez seulement la place avant de la poussette ou de l'adaptateur pour siège d'auto.**

- **Ne jamais utiliser cette poussette dans un escalier ou un escalier roulant.**
- **NE PAS soulever par les barres avant.**
- **Veillez à tenir les enfants éloignés de toute pièce mobile** quand vous réglez a poussette, afin d'éviter qu'ils ne se blessent.
- **NE PAS UTILISER CETTE POUSSETTE LORSQUE VOUS FAITES VOS EXERCICES!**
Ne pas utiliser lorsque vous courezz, faites du jogging, du patin en ligne ou toutes autres activités athlétiques.
- **Ne mettez pas l'enfant dans un panier.**
- **Pour éviter que l'enfant ne se coince les doigts, faire attention au moment de déplier ou de plier la poussette.**
- Cet article peut se déstabiliser en cas d'utilisation d'un sac autre que celui recommandé par le fabricant.
- **Ne pas** laisser les enfants monter dans la poussette sans surveillance. Elle risque de basculer et d'entraîner des accidents.
- N'utiliser que des pièces de rechange fournies par le fabricant.

Comment utiliser cette poussette avec le siège d'auto de votre bébé

- **POUR ÉVITER LES BLESSURES GRAVES CAUSÉES PAR UNE CHUTE:**
 - N'utiliser ce produit qu'avec certains sièges auto nourrissons. Voir ci-dessous la liste des sièges auto compatibles.
 - Lorsque vous utilisez cet article avec le siège d'auto, votre bébé doit toujours être attaché avec les bretelles de sûreté du siège d'auto.
- Pour s'assurer que le siège auto nourrissons est bien en place, s'assurer qu'il:
 - Fait face à la personne poussant la poussette.
 - Bien fixé à la poussette avec les ceintures de sécurité.
 - Si à quelque moment que ce soit votre siège auto nourrisson n'est pas bien attaché à la poussette, ou si vous avez des questions sur le montage ou l'utilisation de la poussette, **NE PAS UTILISER** ce produit. Appeler Kolcraft au 1-800-453-7673.
- Assurez-vous que la poussette est entièrement déployée et verrouillée fermement avant d'installer l'enfant dans le siège d'auto. Ceci prévient le pincement des doigts et les blessures occasionnées par le fléchissement de la poussette.
- **Ne transporter que des nourrissons satisfaisants aux limitations de taille et de poids de votre siège auto nourrisson, stipulées dans le manuel d'instruction fourni par le fabricant du siège auto.**
- **LES SIÈGES D'AUTO POUR ENFANT SUIVANTS PEUVENT ÊTRE UTILISÉS SUR LE SIÈGE ARRIÈRE DE LA POUSSETTE :**

•Baby Trend® EZ Flex-Loc	•Chicco® KeyFit 30	•Graco® SnugRide® 35
•Baby Trend® Flex-Loc	•Combi® Shuttle 33	•Peg Pèrego® Primo Viaggio
•Baby Trend® Latch-Loc	•Graco® Safe Seat	•Safety 1st® onBoard™ 35
•Britax® Chaperone	•Graco® SnugRide® Infant	
•Chicco® KeyFit	•Graco® SnugRide® 32	
- Si le modèle de siège d'auto de votre bébé ne figure pas sur la liste, **NE PAS** l'utiliser avec cette poussette. Tout autre modèle de siège d'auto pour bébé ne serait pas totalement conforme et pourrait causer des blessures graves à votre bébé.

Baby Trend®, Britax®, Chicco®, Combi®, Graco®, PegPèrego® & Safety 1st® sont propriétés de leurs propriétaires respectifs. Elles ne sont pas associées à Kolcraft® Enterprises, Inc. et ne sont pas impliquées.

PARTS LIST - LISTA DE PARTES - LISTE DE PIÈCES



Stroller Frame

Estructura de la carriola
Armature de la poussette



Brake Assembly Left
(with ▲)
Ensamblaje del Freno
izquierdo (con ▲)
Assemblage de frein
gauche (avec ▲)



Brake Assembly Right
(with ★)
Ensamblaje del Freno
derecho (con ★)
Assemblage de frein
droit (avec ★)



Rear Wheels (2)
Ruedas traseras (2)
Roues arrière (2)



Rear Axle
Eje trasero
Essieu arrière



Washers (2)
Arandelas (2)
Rondelles (2)



Cotter Pins (2)
Pasadors (2)
Goupilles (2)



Hub Caps (2)
Tapóns del
cubo (2)
Enjoliveurs de
roue (2)



Front Wheel Assembly (2)
Ruedas delanteras (2)
Assemblage de roue avant (2)



Front Tray
Bandeja frontal
Plateau avant



Toy (select models)
Juguete (modelos selectos)
Jouet (certains modèles)



Parent Cup Holder
(select models)
Portavasos principal
(modelos selectos)
Porte-verre pour
adulte (certains modèles)



Front Canopy
Toldo frontal
Toit avant



Rear Canopy
Toldo posterior
Toit arrière



Cargo Bags (2)
Bolsas de carga (2)
Pochettes (2)

HOW TO ASSEMBLE YOUR STROLLER - CÓMO ENSAMBLAR SU CARRIOLA - ASSEMBLAGE DE VOTRE POUSETTE

To Open Stroller - Para abrir la carriola - Pour déplier la poussette

- 1** Remove any cardboard inserts or plastic ties used to protect the product during shipment.

ES: Extraiga todos los insertos de cartón o sujetadores de plástico utilizados para proteger el producto durante el envío.

FR: Retirez tout emballage de carton et attaches de plastique de protection lors du transport.

- 2** To open **Stroller Frame**, a) pull up on the Automatic Locking Latch with 1 hand, gently move it to the lower left of the post. Place other hand on the foam handle while tilting stroller on its back legs b) push down on foam handle to open frame.

NOTE: Keep hands/fingers away from side locks and other moving parts when unfolding the stroller!

ES: Para abrir **la Estructura de la Carriola**, a) eleve el Pasador con Traba Automática con 1 mano, muévelo suavemente hacia la parte inferior izquierda de la protuberancia. Coloque la otra mano sobre la manija de espuma mientras reclina la carriola sobre sus patas traseras b) empuje hacia abajo la manija de espuma para abrir la estructura.

NOTA: ¡Mantenga las manos y los dedos alejados de las trabas laterales y otras piezas móviles al desplegar la carriola!

FR: Pour déplier **l'armature de la poussette**, a) Soulevez le dispositif de verrouillage automatique à l'aide d'une main puis le déplacer délicatement sur le montant inférieur gauche. Placez l'autre main sur la poignée rembourrée tout en basculant la poussette sur les pattes arrière b) appuyez sur la poignée rembourrée pour déplier l'armature.

REMARQUE : Éloignez les mains et les doigts des verrous latéraux ou toutes autres pièces mobiles lorsque vous dépliez la poussette!

- 3** Unfold to full open position.

ES: Desplieguela hasta lograr una posición completamente abierta.

FR: Dépliez complètement la poussette.

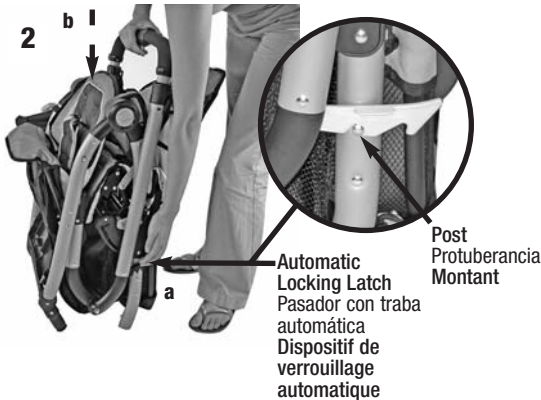

4

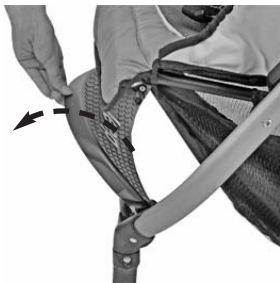

4 Rotate the front footrest forward and down until it snaps onto the support tube.

ES: Mueva el apoyapiés frontal hacia delante y hacia abajo hasta que se trabe en el tubo de soporte.

FR: Tournez et abaissez le repose-pied vers l'avant jusqu'à ce qu'il s'enclenche sur le tube support.

5

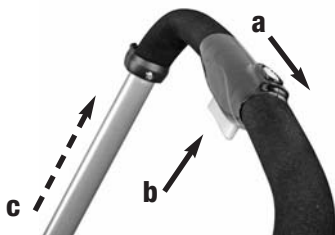

5 To extend handle, **a)** first push and hold the safety lock at the top of the handle to the left. Second, **b)** while holding the safety lock to the left, squeeze the folding trigger to unlock the handle and **c)** lift upwards to one of 3 height positions:

•Low - Medium - High

ES: Para extender la manija, **a)** primero empuje y mantenga la traba de seguridad presionada hacia la izquierda en la parte superior de la manija. Segundo, **b)** mientras mantiene presionada la traba de seguridad hacia la izquierda, presione el gatillo plegable para destrabar la manija y **c)** levante el producto hacia arriba a una de las tres posiciones de altura:

•Baja - Media - Alta

FR: Pour allonger la poignée, **a)** appuyez et maintenez le verrou de sûreté au-dessus de l'extrémité de la poignée et vers la gauche. Ensuite, **b)** tout en maintenant le verrou de sûreté vers la gauche, pressez la gâchette d'affaissement pour déverrouiller la poignée et **c)** soulevez vers l'une des trois positions:

•Basse, moyenne, haute

To Assemble Rear Wheels - Para ensamblar las ruedas traseras - Assemblage des roues arrière

- 1** Turn stroller over as shown. There is a LEFT and RIGHT brake assembly. Be sure to assemble them onto the correct rear leg tube. LEFT and RIGHT will be identified as shown. Each brake assembly will have either a triangle or a star on the bottom of the part.

- **TRIANGLE** = "▲" LEFT
- **STAR** = "★" RIGHT

ES: Dé vuelta la carriola como se muestra. Existe un ensamblaje del freno IZQUIERDO y DERECHO. Asegúrese de ensamblarlos en el tubo de la pata trasera que corresponda. Para distinguir IZQUIERDA de DERECHA se identificarán como se muestra. Cada ensamblaje de freno tendrá ya sea un triángulo o una estrella en la parte inferior de la pieza.

- **TRIÁNGULO** = "▲" IZQUIERDA
- **ESTRELLA** = "★" DERECHA

FR: Retournez la poussette comme illustré. Il y a un frein GAUCHE et un frein DROIT. S'assurer de les fixer aux tubes des montants arrière correspondants. Les côtés GAUCHE et DROIT sont indiqués comme illustré. Chaque frein sera marqué d'un triangle ou d'une étoile dans sa partie inférieure.

- **TRIANGLE** = "▲" GAUCHE
- **ÉTOILE** = "★" DROIT

- 2** Position **Brake Assembly** as shown, with brake lever pointing towards stroller handle. Push brake assembly completely onto rear leg tube until spring loaded button clicks into place.

NOTE: If brake assembly does not click and hold in place, the spring button is stuck and not protruding through the hole in the tube. Use a screwdriver or pliers to move the button so that it protrudes out of the hole in the tube.

ES: Coloque el ensamblaje del freno como se muestra, con las palancas de los frenos apuntando hacia la manija de la carriola. Empuje el ensamblaje de freno completamente en el tubo de la pata trasera hasta que el botón con resorte haga click en su lugar.

NOTA: Si el ensamblaje del freno no hace click ni se mantiene en su lugar, el botón con resorte está trabado y no asomará a través del orificio del tubo. Utilice un destornillador o pinzas para mover el botón para que se proyecte hacia fuera del orificio del tubo.

FR: Disposez l'ensemble de freinage comme illustré en s'assurant que les leviers de frein pointent vers la poignée de la poussette. Poussez complètement l'assemblage de frein vers le tube de patte arrière jusqu'à ce que le bouton à ressort s'enclenche en place.

REMARQUE : Si les assemblages de frein ne s'enclenchent pas et ne tiennent pas, le bouton à ressort est coincé et n'est pas saillant dans le trou du tube. Utilisez un tournevis ou des pinces pour faire bouger le bouton pour qu'il sorte par le trou du tube.

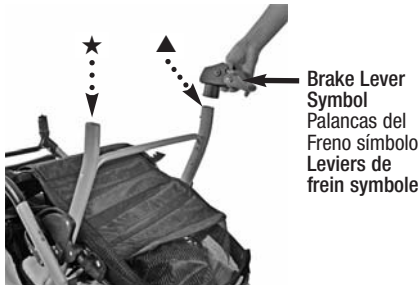

1 & 2



2

3



- 3** Remove and discard protective foam sleeves from ends of rear axle. Insert axle into outside hole of brake assembly and slide it through frame.

ES: Extraiga y deseche las mangas de espuma protectora de las terminales del eje. Inserte el eje dentro del orificio exterior del ensamblaje del freno y deslícelo a través de la estructura.

FR: Retirez et éliminez les manchons protecteurs en mousse des bouts d'essieux. Insérer l'essieu dans le trou extérieur du frein et l'enfoncer dans l'armature.

- 4** Slide a rear wheel onto the axle then slide a washer onto the axle.

ES: Deslice una de las ruedas traseras en el eje y luego deslice una arandela en el eje.

FR: Insérez la roue arrière sur l'essieu puis insérez une rondelle sur l'essieu.

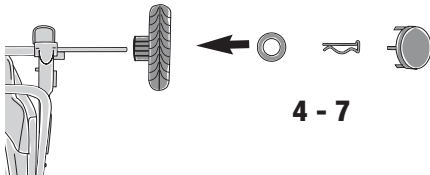

- 5** Fit straight part of cotter pin through hole on axle as shown.

ES: Calce la parte derecha del pasador a través del orificio del eje como se muestra.

FR: Glissez la partie plate de la goupille dans le trou d'essieu comme illustré.

5

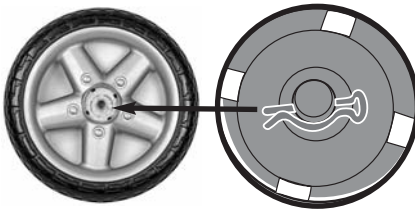

- 6** Assemble other rear wheel to axle with washer and cotter pin.

ES: Ensamble la otra rueda posterior en el eje con la arandela y el pasador.

FR: Fixer l'autre roue arrière à l'essieu à l'aide d'une rondelle et d'une goupille.

- 7** Line up each of the 4 tabs of the hub cap with the 4 slots in the wheel and snap hub cap into place. Repeat for second side.

ES: Alinee cada una de las 4 lengüetas del tapón del cubo con las 4 ranuras de la rueda y trabe el tapón del cubo en su lugar. Repita el mismo procedimiento con el otro lado.

FR: Alinez les 4 pattes d'enjoliveur de roue aux 4 fentes de la roue et enclenchez l'enjoliveur en place. Répétez l'opération l'autre côté.

To Attach Front Wheels - Fixation des roues avant - Para ensamblar las ruedas delanteras

1 Lay stroller back on handle.

ES: Basculez la poussette vers l'arrière en l'appuyant sur la poignée.

FR: Invierta la carriola y apóyela sobre su manija.

2 Position front wheel assembly as shown.

ES: Positionnez la roue avant comme indiqué.

FR: Coloque el ensamblaje de la rueda delantera como se muestra.

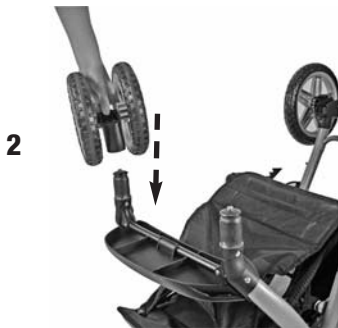

3 Push front wheel assembly onto front leg tube until it clicks into place.

ES: Poussez l'assemblage de roue avant sur le tube et enclenchez-le en place.

FR: Empuje el ensamblaje de la rueda frontal en el tubo de la pata frontal hasta que haga click en su lugar.



Tab
Patte
Lengüeta

4 Repeat for other wheel. Tug firmly on each wheel assembly to be sure wheels are securely in place.

ES: Répétez la même opération pour les autres roues. Tirez fermement sur chaque assemblage de roue pour vous assurer qu'ils sont bien en place.

FR: Repita el procedimiento para la otra rueda. Tire firmemente de cada ensamblaje de rueda para asegurarse de que las ruedas estén bien aseguradas en su lugar.

TO REMOVE: Front Wheels pull tab and pull wheel off.

ES: POUR ENLEVER: Roues avant: Appuyez la patte et retirez la roue.

FR: PARA EXTRAER: Ruedas Frontales: tire de la lengüeta y quite la rueda.

To Attach Front Tray - Fixation du plateau avant - Para instalar la charola

⚠ WARNING

To prevent injury to your child, take care when inserting tray into frame.

⚠ ADVERTENCIA

Para prevenir lesionar a su niño, tenga cuidado al insertar la bandeja en la estructura.

⚠ MISE EN GARDE

Pour prévenir les blessures à votre bébé, faites attention lorsque vous insérez le plateau dans l'armature.



1

- 1** Align tray into hole located on left side of seat while facing front of stroller.

ES: En vous plaçant face à la poussette, alignez le plateau dans le trou situé à la gauche du siège.

FR: Alinee la bandeja en el orificio ubicado en el lateral izquierdo del asiento mientras permanece de frente a la carriola.



2

- 2** Push tray into hole until the release button is flush with the housing.

ES: Poussez le plateau dans le trou jusqu'à ce que le bouton de dégagement soit à niveau avec le logement.

FR: Empuje la bandeja en el orificio hasta que el botón pulsador se nivele con la carcasa.

Release
Button
Relâchez
le bouton
Botón
pulsador

TO REMOVE TRAY: Push in release button located near side housing and pull tray out.

ES: POUR ENLEVER LE PLATEAU: Poussez le bouton de dégagement situé près sur le côté du logement et retirez le plateau.

FR: PARA EXTRAER LA BANDEJA: Empuje el botón pulsador ubicado cerca de la carcasa lateral y quite la bandeja.

To Attach Toy (select models) - Para anexas el juguete (modelos selectos)

- Fixation de jouet (certains modèles)



CAUTION

Toys intended to be assembled by adult!



PRECAUCIÓN

¡Los juguetes están diseñados para ser ensamblados por un adulto!



MISE EN GARDE

Assemblage de jouets destiné aux adultes!

1 & 2

Tabs
Lengüetas
Patte



1

Face the steering wheel of the toy towards the front seat.

ES: Coloque el volante de juguete hacia el asiento frontal.

FR: Positionnez le volant jouet face au siège.

2

Align the 2 holes in the tray with tabs on the toy and insert.

ES: Alinee los dos orificios en la bandeja con las lengüetas del juguete e insértelas.

FR: Alignez les 2 trous dans le plateau avec les pattes du jouet et insérez le volant.

TO REMOVE: Squeeze the 2 tabs underneath the tray, then lift toy up.

ES: PARA EXTRAER: Presione las 2 lengüetas debajo de la bandeja y levante el juguete hacia arriba.

FR: POUR ENLEVER: Pressez les 2 pattes sous le plateau puis soulevez le jouet.

To Attach Parent Cup Holder (select models) - Para anexas el portavasos principal

(modelos selectos) - Fixation du plateau pour parent (certains modèles)



WARNING

Do not place more than 1 lb (0.45 kg) in this cup holder to avoid tipping! Do not place hot liquids in this cup holder. Hot liquids can burn your child.



ADVERTENCIA

¡Para evitar que el portavasos se vuelque, no coloque más de 1 libra (0,45 kg.) en él! No coloque líquidos calientes en este portavasos. Los líquidos calientes pueden quemar al niño.



MISE EN GARDE

Ne déposez pas d'objet de plus de 450 g (1 lb) dans le porte-verre pour éviter le basculement! Ne placez pas de liquide chaud dans ce porte-verre. Les liquides chauds peuvent causer des brûlures à votre enfant.

1



1

Align cup holder tab with the hole on side of handle. Push down until it locks into place.

ES: Alinee la lengüeta del portavasos con el orificio situado en el lateral de la manija. Empuje hacia abajo hasta que se traben en su lugar.

FR: Alignez la patte du porte-verre avec le trou situé sur le côté de la poignée. Appuyez et verrouillez en place.

To Attach Front Canopy - Para anexar el toldo frontal - Installation du toit avant

Canopy Clip Hole
Orificio del sujetador
del toldo
Trou de l'étrier du toit

Post
Protuberancia
Montant

1



- 1** With tinted visor facing forward, align canopy clip hole with the post on the front of the frame next to the front seat and snap onto the frame.

ES: Con el visor de color hacia delante, alinee el orificio del sujetador del toldo con la protuberancia de la estructura frontal, cerca del asiento frontal y trábelo a la estructura.

FR: Positionnez la visière teintée vers l'avant, alignez l'étrier et le montant à l'avant de l'armature vers l'avant du siège et enclenchez-le sur l'armature.



- 2** Repeat for the other side.

ES: Repita el mismo procedimiento con el otro lado.

FR: Répétez l'étape pour l'autre côté.

TO REMOVE CANOPY: Pull on lower part of canopy clip until clip comes off of the frame.

ES: PARA EXTRAER EL TOLDO: Deslice la parte inferior del sujetador del toldo hasta que el sujetador se desprenda de la estructura.

RETRAIT DU TOIT : Abaissez complètement l'étrier du toit jusqu'à ce que l'étrier ressorte de l'armature.

To Attach Rear Canopy - Para anexar el toldo posterior - Installation du toit arrière

1



Canopy Mount
Montaje del toldo
Montant du toit

- 1** Slide canopy clip onto the canopy mount. Repeat for the other side.

ES: Deslice el sujetador del toldo en el montaje del toldo. Repita el mismo procedimiento con el otro lado.

FR: Glissez l'étrier dans le montant du toit. Répétez l'étape pour l'autre côté.

- 2** **TO REMOVE CANOPY:** Pull canopy clip off canopy mount.

ES: PARA EXTRAER EL TOLDO: Desprenda el sujetador del toldo del montaje del toldo.

FR: RETRAIT DU TOIT : Retirez l'étrier du montant du toit.

HOW TO PROPERLY USE YOUR NEW STROLLER - CÓMO UTILIZAR CORRECTAMENTE SU NUEVA CARRIOLA - UTILISATION SÉCURITAIRE DE VOTRE NOUVELLE POUSSETTE

To Operate Brakes - Para usar los frenos - Utilisation des freins



Unlock
Destrabar
Déverrouillage



Lock
Trabar
Verrouillage

- 1** Push levers on both rear wheels down to lock.

ES: Empuje hacia abajo ambas ruedas posteriores hasta trabarlas.

FR: Poussez les leviers des deux roues arrière pour verrouiller.

- 2** Pull levers up to unlock.

ES: Levante las palancas hacia arriba para destrabarlas.

FR: Tirez les leviers vers le haut pour déverrouiller.

To Secure Child In Stroller Seat - Para asegurar al niño en el asiento de la carriola - Sécurité de l'enfant dans le siège de la poussette

! WARNING

Avoid serious injury from falling or sliding out. Always use restraint system. Do not use product without full 5-point Harness Restraint. Removing the shoulder straps will not adequately restrain child.

! ADVERTENCIA

Evite lesiones graves que podrían producirse si su hijo se cayera o se deslizará del asiento. Use siempre el sistema de seguridad. No use este producto sin el Arnés de Seguridad completo de 5 puntos. Si quitara las correas de los hombros, el niño no quedaría bien sujetado.

! MISE EN GARDE

Permet d'éviter que l'enfant se blesse en tombant ou en glissant. Utilisez toujours le dispositif de retenue. N'utilisez pas ce produit sans le harnais complet de maintien cinq points. Le retrait des sangles d'épaules nuira à la retenue de l'enfant.

- 1** Lock foot brake to keep stroller from rolling.

ES: Trabe el freno de pié para evitar que la carriola ruede.

FR: Verrouillez les freins pour empêcher le déplacement de la poussette.

- 2** Place child in stroller.

ES: Coloque al niño en la carriola.

FR: Placez l'enfant dans la poussette.

- 3** Hook shoulder straps to waist belt.

ES: Enganche las correas de los hombros al cinturón de la cintura.

FR: Accrochez les sangles d'épaules à la ceinture de taille.

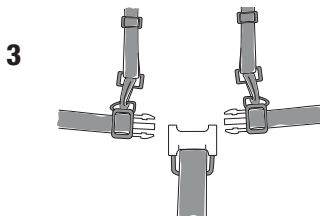

4

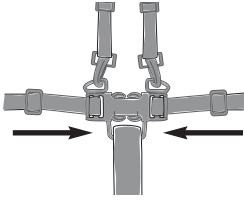

4 To fasten restraint system buckles - push together. Be sure both buckles are fastened to secure child safely.

ES: Para abrochar las hebillas del sistema de seguridad - empuje en forma conjunta. Verifique que ambas hebillas estén abrochadas para asegurar al niño correctamente.

FR: Pour enclencher l'attache de ceinture de sécurité - poussez l'un dans l'autre. Assurez-vous que les deux attaches de ceinture de sécurité sont enclenchées pour assurer la sécurité de l'enfant.

5 To unsnap restraint system buckles - press tabs to release.

ES: Para destrabar las hebillas del sistema de seguridad - presione las lengüetas para liberarlas.

FR: Pour détacher les attaches de ceinture de sécurité - appuyez sur les pattes pour relâcher.

6

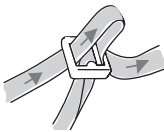

Adjust Restraint System Harness

Ajuste con seguridad el sistema de cinturones

Ajuster le harnais de la ceinture de sécurité

6 For proper fit, adjust shoulder straps and waist band as shown. There should be 1" or less of play between the shoulder straps/waist band and child.

ES: Para un calce adecuado, ajuste las correas de los hombros y la banda de la cintura como se muestra. Debe existir 1 pulgada (2,54 cm.) de espacio entre las correas de los hombros, la banda de la cintura y el niño.

FR: Voir l'illustration pour l'ajustement sécuritaire des sangles d'épaules et la ceinture de taille. Ne permettez pas un écart de plus de 2,5 cm (1 po) entre la courroie d'épaule et la ceinture de taille de taille.

To Adjust Shoulder Strap Height - Para ajustar la altura de la correa de los hombros - Pour ajuster la hauteur des sangles passant aux épaules

NOTE: For a secure fit, straps should be at or below the child's shoulder. Adjust straps to higher position as your child grows.

ES: NOTA: Para lograr un calce seguro, las correas deben permanecer a la altura o por debajo del hombro del niño. Ajuste las correas a una posición más elevada a medida que el niño crezca.

FR: REMARQUE: Pour un ajustement sécuritaire, les sangles doivent être placées au niveau des épaules de l'enfant ou en dessous. Ajuster les sangles vers le haut au fur et à mesure que l'enfant grandit.

Lower
Más bajo
Plus bas

Higher
Más alto
Plus haut

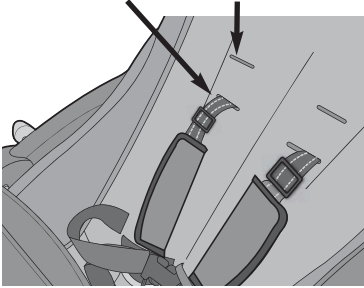

1

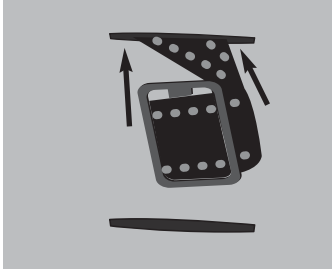

1 To readjust shoulder restraints, turn the plastic toggle and thread through the slot from the back of the seat.

ES: Para volver a ajustar las correas de seguridad de los hombros, gire el sujetador y ensártelo a través de la ranura de la parte posterior del asiento.

FR: Pour réajuster les sangles passant aux épaules, passez l'attache en plastique à travers les fentes par l'arrière du siège.

2

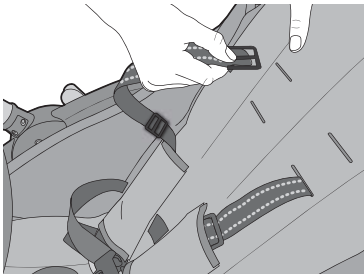

2 To position the shoulder strap to a higher position, push plastic toggle through top front slot as shown. Repeat for second side.

ES: Para ubicar la correa de los hombros a una posición más elevada, empuje el sujetador plástico a través de la ranura frontal como se muestra. Repita el mismo procedimiento con el otro lado.

FR: Pour hausser les sangles d'épaule, passez l'attache en plastique par la fente supérieure, comme illustré. Répétez l'opération l'autre côté.

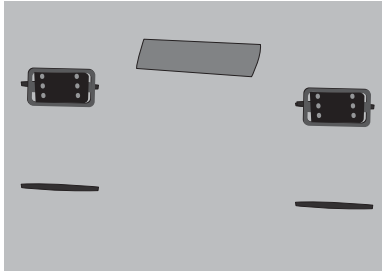

3

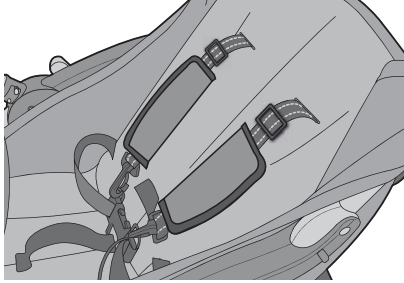

3 Make sure toggles are horizontal and flat against the back of the seat.

ES: Asegúrese de que los sujetadores queden horizontales y planos contra el espaldar del asiento.

FR: Assurez-vous que les attaches soient à l'horizontale et bien à plat contre l'arrière du

To Recline Front Seat - Para reclinar el asiento delantero - Pour reposer siège avant

⚠️ WARNING

To avoid finger entrapment or pinching, do not adjust the seat back while child is in the stroller.

⚠️ ADVERTENCIA

Para evitar atrapar o pellizcar los dedos, no ajuste el espaldar del asiento mientras el niño esté en la carriola.

⚠️ MISE EN GARDE

Pour éviter le coincement et le pincement des doigts, n'ajustez pas le siège vers l'arrière alors que l'enfant est installé dans le siège.

1

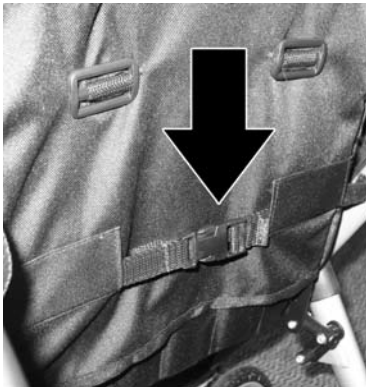

1 To recline the seat, simply unfasten the buckle on the back of the seat.

Front and back seat each have 2 positions:

- Upright
- Reclined

ES: Para descansar el asiento, desate simplemente la hebilla en la parte posterior del asiento.

El asiento frontal y trasero cada uno tienen 2 posiciones:

- Vertical
- Reclinada

FR: Pour reposer le siège, desserrez simplement la boucle sur le dos du siège.

Siège et dossier offrant 2 positions chacun:

- Verticale
- Inclinée

To Recline Rear Seat - Para reclinar el asiento trasero - Pour reposer siège arrière

⚠️ WARNING

To avoid finger entrapment or pinching, do not adjust the seat back while child is in the stroller.

⚠️ ADVERTENCIA

Para evitar atrapar o pellizcar los dedos, no ajuste el espaldar del asiento mientras el niño esté en la carriola.

⚠️ MISE EN GARDE

Pour éviter le coincement et le pincement des doigts, n'ajustez pas le siège vers l'arrière alors que l'enfant est installé dans le siège.

Adjustment Bar
Barra de ajuste
La barre d'ajustement



1

1 To recline the seat to desired position, pull up on adjustment bar located in the pocket behind seat and recline seat.

Front and back seat each have 2 positions:

- Upright
- Reclined

ES: Para reclinar el asiento a la posición deseada, deslice hacia arriba la barra de ajuste ubicada en el bolsillo detrás de cada asiento y recline el asiento.

El asiento frontal y trasero cada uno tienen 2 posiciones:

- Vertical
- Reclinada

FR: Pour incliner le siège à la position désirée, tirez la barre d'ajustement située dans la pochette située derrière chaque siège ou siège inclinable.

Siège et dossier offrant 2 positions chacun:

- Verticale
- Inclinée

To Secure All Acceptable Infant Car Seats

- Para asegurar todos los asientos de niños para automóviles de manera correcta
- Pour fixer tous les sièges auto bébé convenablement

⚠ WARNING

When using this product, to avoid serious injury from falling or sliding out, infant must always be secured in the Infant Car Seat with the Car Seat harness. Refer to Infant Car Seat Instructions for proper adjustment.

⚠ ADVERTENCIA

Al utilizar este producto, para evitar lesiones graves ocasionadas por caídas o resbalones, el niño debe permanecer bien asegurado en el asiento de niños para automóviles con el arnés de los asientos para automóviles. Para lograr un ajuste correcto, remítase a las instrucciones de los asientos de niños para automóviles.

⚠ MISE EN GARDE

Lorsque vous utilisez ce produit, l'enfant doit toujours être attaché au siège d'auto avec le harnais pour éviter les blessures sérieuses dues aux chutes ou glissements. Voir les instructions d'ajustement adéquat du siège d'auto pour enfant.



Restraint Buckle Pocket
Bolsillo de las hebillas de seguridad
Pochette de ceinture de maintien

- 1** Lock both foot brakes to keep stroller from rolling.

ES: Trabe ambos frenos de pié para evitar que la carriola ruede.

FR: Verrouillez les deux freins à pied pour éviter que le transporteur se mette en marche.

- 2** Remove restraint buckles from side pockets. With one hand, grasp the Infant Car Seat handle (in its upright, carrying position). With your other hand, grasp Infant Car Seat near baby's feet. Gently position the Infant Car Seat above rear seat so the baby faces the stroller handle.

ES: Extraiga las hebillas de seguridad de los bolsillos laterales. Con una mano, tome la manija del asiento de niños para automóviles (en posición vertical para llevar). Con la otra mano, tome el asiento de niños para automóviles cerca de los pies del niño. Con cuidado, coloque el asiento de niños para automóviles sobre el asiento posterior tal manera que el bebé quede frente a la manija de la carriola.

FR: Retirez les ceintures de maintien des pochettes latérales. Tenez la poignée de transport du siège d'auto pour enfant à l'aide d'une main (en position verticale et de transport) et retirez-le de la poussette. Tenez le siège d'auto pour enfant en positionnant l'autre main près des pieds du bébé. Positionnez doucement le siège d'auto pour enfant sur le siège arrière en plaçant le repose-pied de manière à placer l'enfant face à la poignée de la poussette.

3 Lower the Infant Car Seat.

ES: Baje el asiento de niños para automóviles.

FR: Pour abaisser le siège d'auto pour enfant.

4 Thread infant car seat restraint belts through the clips on the top of the car seat. **Special Instructions** for Car Seats without belt slots: Secure Infant Car Seat to Stroller by wrapping restraint around frame and over seat's lowest center point near handle and buckle them together. Tighten Restraint Straps.

ES: Ensarte los cinturones de seguridad del asiento de niños para automóviles a los sujetadores en la parte superior del asiento para automóviles. Instrucciones especiales para los asientos para automóviles sin ranuras para los cinturones: Asegure el asiento de niños para automóviles a la carriola envolviendo las correas de seguridad alrededor de la estructura y sobre el punto central más bajo de la silla cerca de la manija y abróchelas juntas. Ajuste las correas de seguridad.

FR: Enfillez les ceintures de maintien du siège d'auto pour enfant dans les fixations supérieures du siège d'auto. Instructions spéciales pour les sièges d'auto sans fente de ceinture : Fixez le siège d'auto pour bébé en enroulant la courroie autour de l'armature et sur le point central le plus bas des sièges près de la poignée et attachez-les ensemble. Resserrez les sangles de maintien.

4



Lowest Center Point
Punto central más bajo
Point central le plus bas

Wrap Restraint Around Tube
Envuelva las correas de seguridad alrededor del tubo
Enroulez les ceintures autour du tube

**TO SECURE INFANT CAR SEAT
PARA ASEGURAR EL ASIENTO DE NIÑOS PARA
AUTOS
FIXATION DU SIÈGE AUTO BÉBÉ**

- 5** To fasten car seat restraint belts - open up loop of the restraint belt. Adjust belt until the buckles almost touch.

ES: Para abrochar los cinturones de seguridad del asiento para autos - abra el lazo del cinturón de seguridad. Ajuste el cinturón hasta que las hebillas casi se toquen.

FR: Pour fixer les ceintures de maintien du siège auto, ouvrez la bride de la ceinture de maintien. Ajustez la ceinture jusqu'à ce que les boucles viennent presque à se toucher.

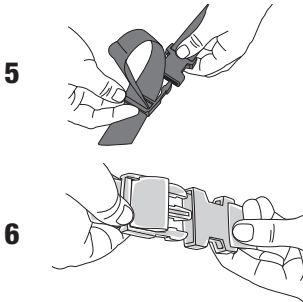

- 6** Pull end tab of restraint belt to set. Push buckles together to secure.

ES: Tire de la lengüeta terminal del cinturón de seguridad para ajustarlo. Empuje ambas las hebillas juntas para asegurarlas.

FR: Tirez sur le tirant à l'extrémité de la ceinture de maintien pour la tenir en place. Poussez les boucles l'une dans l'autre pour les fixer solidement.



- 7** To unsnap Restraint Belt - press tabs.

ES: Para destrabar el cinturón de seguridad - presione las lengüetas.

FR: Pour défaire la courroie de maintien, appuyez sur les tirants.

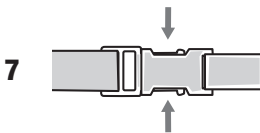

- 8** Make sure Infant Car Seat is secure. Test Infant Car Seat installation by moving it in all directions to ensure a tight fit to Stroller.

ES: Verifique que el asiento de niños para autos esté seguro. Compruebe la instalación del asiento de niños para automóviles moviéndolo en todas las direcciones para asegurar el calce justo a la carriola.

FR: Assurez-vous que le siège d'auto pour bébé est sécuritaire. Testez l'installation du siège en le bougeant dans toutes les directions pour être sûr qu'il est fixé serré à l'adaptateur.



NOTE: Your Infant Car Seat may have a level indicator. It is not necessary for use with this product and the indicator may fall outside the recommended area. The level indicator is for use while the Infant Car Seat is in an automobile. Your child's head should always be above their knees.

ES: NOTA: El asiento de niños para automóviles puede tener un indicador de niveles. No es necesario utilizarlo con este producto y el indicador puede caerse fuera del área recomendada. El indicador de niveles se utiliza mientras el asiento de niños para automóviles esté en un automóvil. La cabeza del niño siempre debe estar por encima de sus rodillas.

FR: REMARQUE : Le siège auto de votre bébé peut être muni d'un indicateur de niveau. Il n'est pas nécessaire de l'utiliser avec ce produit et l'indicateur peut tomber à l'extérieur de la zone recommandée. L'indicateur de niveau est à utiliser lorsque le siège d'auto pour bébé est placé dans une automobile. La tête de votre enfant devrait toujours être plus haute que ses genoux.

TO REMOVE INFANT CAR SEAT
PARA EXTRAER EL ASIENTO DE NIÑOS PARA
AUTOMÓVILES
POUR ENLEVER LE SIÈGE D'AUTO POUR BÉBÉ

9 Unbuckle Restraint Belts and remove them from Car Seat belt slots.

ES: Desabroche los cinturones de seguridad y quítelos de las ranuras de los cinturones del asiento para automóviles.

FR: Détachez les ceintures de maintien et retirez-les des fentes de ceintures du siège d'auto.

10 With one hand grasp the Infant Car Seat carry handle (in its upright, carrying position) and remove from stroller.

ES: Con una mano, tome la manija del asiento de niños para automóviles (en la posición vertical para llevar) y quítelo de la carriola.

FR: Tenez la poignée de transport du siège d'auto pour enfant à l'aide d'une main (en position droite et de transport) et retirez-le de la poussette.

To Fold Stroller - Para plegar la carriola - Pliage de la poussette

1 Lock brakes.

ES: Trabe los frenos.

FR: Verrouillage des freins.

2 Close Front Canopy fully and push all the way forward until it touches the front footrest.

ES: Cierre el toldo frontal completamente y empujelo hacia adelante hasta que toque el apoyapiés frontal.

FR: Fermez complètement le toit avant et repoussez-le complètement vers l'avant pour atteindre le repose-pied.

3 Close the Rear Canopy fully and push it through the handle until it rotates backwards touching the back of the rear seat.

ES: Cierre el toldo posterior completamente y empujelo a través de la manija hasta que se mueva hacia atrás tocando la parte posterior del asiento trasero.

FR: Fermez complètement le toit arrière et repoussez-le vers la poignée pour atteindre le dos du siège arrière.

4 Adjust rear seat forward, beyond normal upright position using adjustment bar (as shown).

ES: Ajuste el asiento posterior hacia adelante, más allá de la posición vertical normal usando la barra de ajuste (como se muestra)

FR: Avancez le siège arrière au-delà de la position verticale normale à l'aide de la tige de réglage (tel qu'illustré)



5

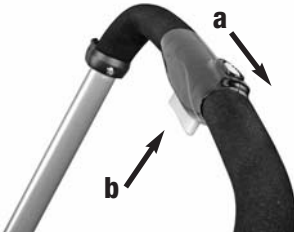

- 5** To fold, **a)** first slide and hold the Safety Lock Button at the top of the handle to the left. **b)** Second, while holding the Safety Lock Button squeeze the folding trigger to unlock the handle and push it all the way down.
NOTE: Once the handle is past the lowest handle height position, you no longer need to hold the safety lock or the folding trigger.

ES: Para plegar, **a)** primero deslice y mantenga la Traba de Seguridad hacia la izquierda en la parte superior de la manija. **b)** mientras mantiene presionada la traba de seguridad, presione el gatillo plegable para destrabar la manija y empuje hasta abajo.

NOTA: Una vez que la manija haya pasado la posición de altura más baja, ya no tiene necesidad de mantener presionada la traba de seguridad o el gatillo plegable.

FR: Pour plier, **a)** Première étape: glissez et maintenez le verrou de sûreté situé sur le dessus de la poignée vers la gauche. **b)** Deuxièmement, tout en tenant le verrou de sécurité, appuyez sur la détente de pliage pour déverrouiller la poignée et poussez-la complètement vers le bas.

REMARQUE : Une fois que la poignée passe le niveau de position inférieure, vous pouvez relâcher le verrou de sûreté ou la gâchette d'affaissement.

6



- 6** Grab one of the side handles of the stroller frame and pull towards you.

ES: **a)** Tome las manijas laterales de la estructura de la carriola y tire hacia.

FR: Tenez l'une des poignées latérales situées sur l'armature de la poussette et tirez vers vous.

- 7** As the stroller folds, the automatic folding latch will catch and lock the stroller in the 1st folded position.

ES: A medida que la carriola se pliega, el pasador con traba automática tomará y trabará la carriola en la primera posición de plegado.

FR: Alors que la poussette s'affaisse, le verrou d'affaissement automatique se repositionnera et verrouillera la poussette dans la position d'origine d'affaissement.

7





TO MAKE STROLLER MORE COMPACT
PARA HACER LA CARRIOLA MÁS COMPACTA
POUR MAXIMISER L'AFFAISSEMENT DE LA
POUSSETTE

- 8** Lay stroller on its back and rotate front wheels inward.

ES: Coloque la carriola al revés y rote las ruedas frontales hacia adentro.

FR: Déposez la poussette face contre terre et tournez les roues avant vers l'intérieur.



- 9** Raise the front canopy to expose the front footrest. Lift up on the footrest until it unlocks and fold it upwards against the frame.

ES: Levante el toldo frontal para exponer el apoyapiés frontal. Levante el apoyapiés hasta que se destrabe y plieguelo hacia arriba contra la estructura.

FR: Soulevez le toit avant de manière à exposer le repose-pied avant. Soulevez le repose-pied jusqu'à ce qu'il se verrouille et se replie à la verticale contre l'armature.



- 10** Push down on the stroller until the automatic folding latch catches in the 2nd folded position.

ES: Empuje la carriola hacia abajo hasta que el pasador con traba automática tome la segunda posición del plegado.

FR: Appuyez sur la poussette jusqu'à ce que le verrou d'affaissement automatique s'enclenche à la deuxième position.

TO MOVE STROLLER WHILE FOLDED
PARA TRASLADAR LA CARRIOLA MIENTRAS LA
PLIEGA
TRANSPORT DE LA POUSSETTE PLIÉE

- 11** Unlock brakes.

ES: Destrabe los frenos.

FR: Déverrouillez les freins.

←

12



12 Tilt stroller on back wheels and pull/push like a suitcase.

ES: Inclina la carriola sobre las ruedas posteriores y tire/empuje como una valija.

FR: Inclinez la poussette vers les roues arrière et tirez/poussez comme une valise.

NOTE: If your feet hit the stroller while pulling, raise handle to the first (lowest handle position) handle position and continue pulling.

ES: NOTA: Si los pies chocaran la carriola mientras se tira, levante la manija a la primera posición (manija más baja) y continúe tirando.

FR: REMARQUE : Si vos pieds frappent la poussette pendant le déplacement, soulevez la poignée en première position (position inférieure de la poignée) et continuez de pousser.

CARE & MAINTENANCE

- To keep your stroller running smoothly and avoid squeaking wheels use a silicone or graphite based lubricant. It is important to get it into the axle and the wheel assembly.
- Clean metal parts with a damp cloth and wipe dry.
- Clean woven fabric or vinyl parts with mild soap and water solution.
- Dry wet stroller with a soft cloth to prevent rusting.
- When storing stroller, never stack other items on top of it; this may damage the stroller.
- Periodically check for worn parts, loose screws, torn materials or stitching.
- Replace any damaged parts immediately.

CUIDADO & MANTENIMIENTO

- Utilice un lubricante ligero con silicona o grafito para que su carriola se deslice suavemente y para evitar que las ruedas rechinen. Es importante el aceitar eje y las ruedas.
- Limpie las partes de metal con un trapo húmedo y luego séquelas.
- Limpie la tela tejida o las partes de vinilo con jabón suave y agua.
- Seque la carriola con un trapo suave cuando se haya mojado para evitar de que se oxide.
- Cuando guarde la carriola, nunca ponga otros objetos encima de ella, ya que esto podría dañarla.
- Revise periódicamente para ver si tiene partes gastadas, tornillos flojos, materiales rotos o partes descosidas.
- Cambie inmediatamente cualquier parte dañada.

ENTRETIEN & NETTOYAGE

- Pour prolonger le bon fonctionnement de votre poussette et éviter des grincements de roues, utiliser un lubrifiant à base de silicone ou de graphite léger. Il est important d'huiler l'essieu et l'assemblage des roues.
- Nettoyer les parties métalliques avec un chiffon humide et les essuyer.
- Nettoyer le tissu ou les parties en vinyle avec un détergent doux et une solution aqueuse.
- Sécher la poussette encore humide à l'aide d'un chiffon non corrosif pour éviter qu'elle ne rouille.
- Ne rien empiler sur la poussette lorsqu'elle n'est pas utilisée ; cela pourrait l'endommager.
- Contrôler régulièrement la poussette pour voir si des pièces sont usées, des vis desserrées, ou si le tissu ou la couture sont déchirés.
- Remplacer immédiatement les pièces endommagées.

LIMITED WARRANTY

Jeep® is a registered trademark of Chrysler Group LLC and is used under license by Kolcraft®.

© Chrysler Group LLC 2011.

Kolcraft® warrants this product to be free of defects in materials and workmanship, as follows: For a period of ONE YEAR from the date of purchase, Kolcraft will repair or replace, at its option, the defective product. If you have a problem or are not satisfied with this product, please contact the Consumer Service Department at Kolcraft.

REPAIR OR REPLACEMENT AS PROVIDED UNDER THIS WARRANTY IS THE EXCLUSIVE REMEDY OF THE CONSUMER. KOLCRAFT SHALL NOT BE LIABLE FOR ANY INCIDENTAL OR CONSEQUENTIAL DAMAGES FOR BREACH OF ANY EXPRESS OR IMPLIED WARRANTY ON THIS PRODUCT, EXCEPT TO THE EXTENT REQUIRED BY APPLICABLE LAW. ANY IMPLIED WARRANTY OF MERCHANTABILITY OR FITNESS FOR A PARTICULAR PURPOSE ON THIS PRODUCT IS LIMITED TO THE DURATION OF THIS WARRANTY.

Some states do not allow the exclusion or limitation of warranties set forth above, so the above exclusions may not apply to you. This warranty gives you specific legal rights, and you may also have other rights which vary from state to state. We sincerely thank you for your purchase of this Kolcraft product.

To obtain warranty service, please call Kolcraft's Consumer Service Department at 1-800-453-7673 in U.S. and Canada, 1-910-944-9345 outside U.S. and Canada or contact us via email at customerservice@kolcraft.com

If the product is returned to Kolcraft's Consumer Service Department for repair or replacement, it must be shipped prepaid and adequately insured.

For further information visit www.kolcraft.com

Recall WEBSITE: HELP KEEP YOUR CHILD SAFE. Check www.recall.gov to see if any products you use with your child or any of your child's toys have been recalled.

PERSONAL RECORD CARD

Once in a while, we are less than perfect and one of our products with a problem reaches a customer. In most cases, we can solve your problem with replacement parts. Please contact us before you return one of our products to the store. Once a product is returned, it cannot be resold. The materials and the energy used to make it are wasted.

Please fill in the information in the space provided and attach a copy of your purchase receipt. You will need this information to obtain warranty service.

You can find the Model Number and Date of Manufacture on a sticker located on the rear stroller leg, or sewn on the back of the seat.

Please direct any comments, questions or replacement part requests to:

Kolcraft® Enterprises, Inc. Consumer Service Department
10832 NC Highway 211 East
Aberdeen, NC 28315

1-800-453-7673 in U.S. & Canada, 1-910-944-9345 outside U.S. & Canada
Eastern Standard Time, 8 am-6:45 pm Monday - Thursday, 8 am-3:30 pm Friday

fax: 910-944-3490

e-mail: customerservice@kolcraft.com

Model / Style Number: _____

Date of Manufacture: _____

Date of Purchase: _____

**Turn to page 35 to see a list of
replacement parts**

GARANTÍA LIMITADA

Jeep® es una marca registrada de Chrysler Group LLC y es utilizada, bajo licencia por Kolcraft®.

© Chrysler Group LLC 2011.

Kolcraft® garantiza que este producto estará libre de defectos en materiales y fabricación de la siguiente manera: Por un periodo de UN AÑO después de la fecha de compra, Kolcraft reparará o reemplazará, a su opción, el producto defectuoso. Si usted tiene un problema o no está satisfecho con este producto, por favor diríjase al Departamento de Servicio al Consumidor de Kolcraft.

LA REPARACIÓN O EL REEMPLAZO SEGÚN SE DISPONE EN ESTA GARANTÍA ES EL REMEDIO EXCLUSIVO DE CONSUMIDOR. KOLCRAFT NO SE HARÁ RESPONSABLE DE NINGÚN DAÑO INCIDENTAL O EMERGENTE POR VIOLACIÓN DE CUALQUIER GARANTÍA EXPRESA O IMPLÍCITA DE ESTE PRODUCTO, SALVO EN LA MEDIDA REQUERIDA POR LA LEY APLICABLE. CUALQUIER GARANTÍA IMPLÍCITA DE COMERCIABILIDAD O IDONEIDAD PARA UN FIN EN PARTICULAR DE ESTE PRODUCTO ESTÁ LIMITADA EN DURACIÓN AL TÉRMINO DE ESTA GARANTÍA.

Algunos estados no permiten la exclusión o limitación de garantías según se dispone anteriormente, de manera que es posible que las antedichas exclusiones no sean aplicables a usted. Esta garantía le otorga derechos legales específicos y es posible que también disponga de otros derechos, los cuales pueden variar de un estado a otro. Le agradecemos sinceramente por haber comprado este producto Kolcraft.

Para obtener servicio de garantía, llame al Departamento de Servicio al Consumidor de Kolcraft al 1-800-453-7673 en Estados Unidos y Canadá; fuera de Estados Unidos y Canadá: 1-910-944-9345 o envíanos un mensaje por correo electrónico a customerservice@kolcraft.com.

Si el producto se devuelve al Departamento de Servicio al Consumidor de Kolcraft para ser arreglado o reemplazado, debe mandarse con el flete pagado y debidamente asegurado.

Para mayor información visítenos en www.kolcraft.com

SITIO DE WEB DE HACER VOLVER: MANTENGA A SU HIJO SEGURO. Compruebe www.recall.gov para ver si cualquiera de los productos que utiliza con su hijo o cualquiera de sus juguetes han sido retirados.

TARJETA DE REGISTRO PERSONAL

Ocasionalmente no logramos la perfección y uno de nuestros productos presenta algún problema al llegar al cliente. En la mayor parte de los casos podemos resolver el problema con piezas de reemplazo. Sírvase ponerse en contacto con nosotros antes de devolver uno de nuestros productos a la tienda. Una vez que se devuelve un producto, no se puede volver a vender. Se desperdician los materiales y la energía que se usó en su fabricación.

Por favor escriba la información en el espacio provisto y adjunte una copia de su recibo de compra. Usted necesitará esta información para obtener los servicios incluidos en la garantía.

Usted puede encontrar el número del modelo y la fecha de fabricación en una etiqueta situada en la parte trasera de la pata de la carriola o cocido en la parte posterior del asiento.

Favor de remitir cualquier comentario, preguntas o pedidos de piezas de respuesta a:

Kolcraft® Enterprises, Inc. Consumer Service Department
10832 NC Highway 211 East

1-800-453-7673 en los Estados Unidos y en Canadá, 1-910-944-9345 fuera de los Estados Unidos y Canadá tiempo estándar del este, 8 am-6:45 pm Lunes - Jueves, 8 am-3:30 pm Viernes

fax: 910-944-3490

correo electrónico: customerservice@kolcraft.com

Número de Modelo/Estilo: _____

Fecha de fabricación: _____

Fecha de compra: _____

Diríjase a la página 35 para ver una lista de piezas de repuesto

GARANTIE LIMITÉE

Jeep® est une marque déposée de la Chrysler Group LLC et est utilisé sous licence par Kolcraft®.
© Chrysler Group LLC 2011.

Kolcraft® garantit cet article contre tout défaut de fabrication, selon les décrets suivants: Kolcraft s'engage à réparer ou remplacer, à sa convenance, l'article défectueux pendant UN AN à partir de la date d'achat. Si vous avez un problème ou n'êtes pas entièrement satisfait de cet article, veuillez contacter le Service à la Clientèle de Kolcraft.

COMME CETTE GARANTIE LE STIPULE, LE CONSOMMATEUR NE PEUT PRETENDRE QU'À LA REPARATION OU AU REMPLACEMENT DE L'ARTICLE. KOLCRAFT NE SERA TENU RESPONSABLE D'AUCUN DOMMAGE INDIRECT OU ACCESSOIRE POUR RUPTURE DE GARANTIE EXPRESSE OU TACITE CONCERNANT CET ARTICLE, EN RESTANT TOUTEFOIS DANS LES LIMITES DE LA LOI EN VIGUEUR. TOUTE GARANTIE TACITE DE COMMERCIALISATION OU D'UTILISATION ADEQUATE DE CET ARTICLE EST LIMITEE A LA DUREE DE CETTE GARANTIE.

Certains états interdisent l'exclusion ou la limitation des garanties présentées ci-dessus ; dans ce cas-là, ces exclusions ne vous concernent pas. Cette garantie vous donne des droits légaux particuliers. Vous pouvez également bénéficier d'autres droits qui peuvent varier selon les états. Nous vous remercions sincèrement d'avoir acheté cet article Kolcraft.

Pour tous services de garantie, merci de contacter le Service à la Clientèle de Kolcraft au 1-800-453-7673 pour Etats-Unis et le Canada et au 1-910-944-9345 en dehors des Etats-Unis et du Canada, ou par courrier électronique à customerservice@kolcraft.com.

En cas de retour de cet article au Service à la Clientèle de Kolcraft pour une réparation ou un remplacement, envoyez-le en port payé et suffisamment assuré.

Pour davantage de renseignements, visitez le site www.kolcraft.com

SITE WEB DE RAPPEL DE PRODUITS : GARANTISSEZ LA SÉCURITÉ DE VOTRE ENFANT. Consultez le site www.recall.gov afin de déterminer si les produits utilisés pour l'enfant ou les jouets ont été rappelés.

FICHE DE RENSEIGNEMENTS PERSONNELS

Il arrive parfois qu'un de nos articles soit défectueux et pose un problème au consommateur. Dans la plupart des cas, nous pouvons résoudre votre problème en effectuant un remplacement des pièces défectueuses. Contactez-nous avant de retourner un de nos articles au magasin. Une fois retourné, l'article ne peut être revendu. Les matériaux et l'énergie utilisés pour sa fabrication ont alors été gaspillés.

Nous vous encourageons à noter les renseignements nécessaires dans l'espace prévu à cet effet et à y joindre une copie de votre ticket de caisse. Vous aurez besoin de ces renseignements pour bénéficier du service de garantie.

Vous trouverez le numéro de modèle et la date de fabrication sur un autocollant situé proche du montant arrière ou cousu à l'arrière du siège.

Prrière d'envoyer vos commentaires, questions ou demandes d'échange de pièce à:

Kolcraft® Enterprises, Inc. Consumer Service Department
10832 NC Highway 211 East
Aberdeen, NC 28315

1-800-453-7673 aux États-Unis et au Canada, 1-910-944-9345 à l'extérieur des États-Unis et du Canada.
Heure de New York, de 8h00 à 18h45 du lundi au jeudi, de 8h00 à 15h30 le vendredi

fax: 910-944-3490

courriel: customerservice@kolcraft.com

Numéro du modèle: _____

Date de fabrication: _____

Date d'achat: _____

Lisez en page 35 la liste de pièces de remplacement

REPLACEMENT PARTS LIST / LISTA DE PIEZAS DE REPUESTO / LISTE DES PIÈCES DE RECHANGE

Circle the Part You Need

Marque con un círculo el repuesto que necesita

Encerclez la pièce dont vous avez besoin

Replacement parts may look slightly different than what is shown below.

Las piezas de recambio se pueden ver ligeramente diferentes de como se muestran abajo.

Les pièces de rechange peuvent différer légèrement des illustrations.

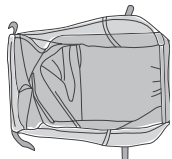

\$13.00
Basket
Canasta
Panier



\$7.00
Rear Wheel
Rueda trasera
Roue arrière



\$14.00
Front Wheel
Rueda delantera
Roues avant



\$10.00
Front Tray
Charola
Plateau avant



\$7.00
Brake Assembly Left (with ▲)
Ensamblaje del Freno izquierdo (con ▲)
Assemblage de frein gauche (avec ▲)



\$7.00
Brake Assembly Right (with ★)
Ensamblaje del Freno derecho (con ★)
Assemblage de frein droit (avec ★)



\$9.00
Rear Axle
Eje trasero
Essieu arrière



\$8.00
Cargo Bag
Bolsa de carga
Sacoche



\$7.00
Basic Steering Wheel Toy
Volante basico de juguete
Volant jouet de base



\$5.00
Parent Cup Holder
Soporte de vaso
Porte-boisson



\$14.00
Front Canopy
Toldo frontal
Toit avant



\$14.00
Rear Canopy
Toldo posterior
Toit arrière



Free / Gratis / Libre
Washers, Cotter Pins, Screws
& Hub Caps
Arandela, pasador, tornillos y
tapón del cubo
Rondelle, goupilles, vis et
chapeau de moyeu

Replacement Parts Order Form / Formulario para ordenar piezas de repuesto / Formulaire de commande pour pièces de rechange

- Complete the following form. Your model number and date of manufacture must be included on the form to ensure proper replacement parts.
- Complete el siguiente formulario. Debe incluir en el formulario el número de su modelo y fecha de fabricación para asegurarse de que obtenga las piezas de repuesto adecuadas.
- Remplissez le formulaire suivant. Votre numéro de modèle et la date de fabrication doivent être inclus dans le formulaire pour garantir un échange de pièce approprié.

Model Number - *No de modelo - Numéro du modèle*

Date of Manufacture - *Fecha de fabricación - Date de fabrication*

Total:

Shipping & Handling* - *Gastos de envío* - Port et manutention**: \$5.00

*\$15.00 outside the continental U.S.

*U.S. \$15.00 para fuera de continente de EE.UU

*\$15 dollars US pour les clients résidant hors de la partie continentale des É.-U.

Sales Tax** - *Impuestos** - T.V.A.***: _____

**NC Residents Only 7%

**Residentes de North Carolina nomas 7%

** 7% pour les résidents de la Caroline du Nord uniquement.

Total Due - *Total a pagar - Total à régler.*

Check or money order (in US dollar) enclosed (payable to Kolcraft Enterprises, Inc.)

Cheque o giro adjunto (a nombre de Kolcraft Enterprises, Inc.)

Chèque ou mandat postal (montant en dollar US) inclus (à l'ordre de Kolcraft Enterprises, Inc.)

Charge to credit card

Cobrar a la tarjeta de crédito - Débiter cette carte de crédit

Visa Mastercard

Account# - *Cuenta No - N° compte:*

3 Digit Security Code - *3 numeros de código de dígito de seguridad -*

Code de sécurité à 3 chiffres

_____ / _____

Expiration Date - *Fecha de vencimiento - Date d'expiration:*

Signature - *Firma:*

Ship to - *Enviar a - Destinataire:*

Name - *Nombre - Nom*

Address - *Dirección - Adresse*

City, State, Zip - *Ciudad, Estado, Código postal - Ville, Province, Code postal*

() _____

Telephone - *Teléfono - Téléphone*

Email Address - *Correo electrónico - Adresse courriel*